



ご利用中の舞台装置は、そろそろお取替えの時期では？

安全に吊物装置をご利用いただくため、独自に製品耐用年数を設定し、お客様に安心と安全のサービスをご提供しております。ワイヤーの破損やスクリーン生地の変色など、装置の修繕、保守、更新もお任せください。

修繕目安: 5年
更新目安: 10年



バトン昇降装置のワイヤー破損



舞台装置の主な種類

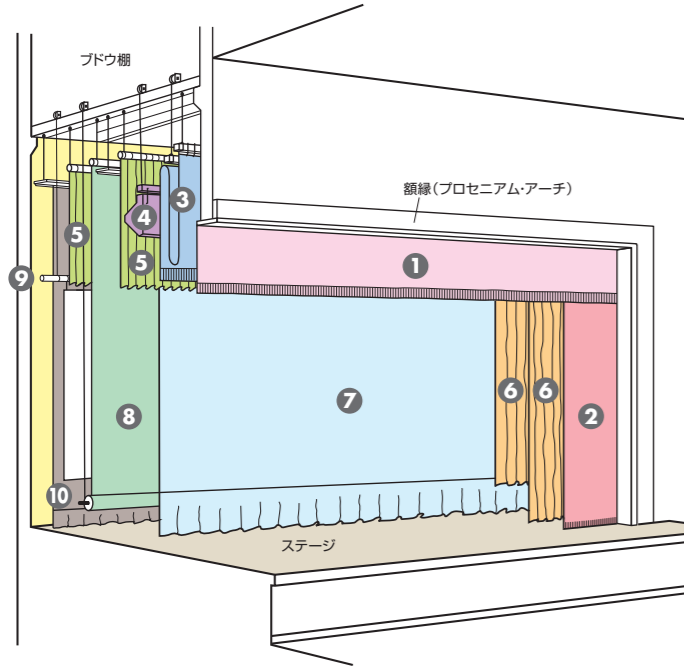

名称	使用目的(装置の役割)
1 一文字幕	舞台額縁(プロセニウム・アーチ)裏の上部に位置し、マーク(紋)が入る場合が多い。
2 袖幕	一文字幕の後方で額縁の両脇に位置する。
3 緞帳	【本緞帳】舞台前列に位置し舞台と客席を仕切る幕でステージ幕の内では最も豪華な布地を使う。 【紋緞帳】洋風な趣きの催事等に使用され本緞帳に準ずる、定形絞り・変形絞り・蝶開(オペラカーテン)等がある。 【引割緞帳】ステージの天井(ブドウ棚)が低い場合に用いられる。
4 照明バトン	舞台照明器具を電動又は手動昇降装置とし吊り下げるもの。
5 カスミ幕	舞台上部の視界を遮ぎると共に奥行に立体感を増す。
6 サイド幕	舞台両脇の視界を遮ぎると共に奥行に立体感を増す。
7 中引幕(引割幕)	場面転換などで使用する幕。前方に位置するものを前方幕と言う。
8 映写スクリーン	昇降式の場合は舞台のほぼ中央に、固定張込式の場合は後壁面に取付ける。
9 美術バトン	議題や旗、背景幕等を電動又は手動昇降装置とし吊り下げるもの。
10 後引幕	左右開きの構造。舞台後方に位置する。

スクリーンアスペクト比の変更事例

しわや汚れが目立つ古いスクリーンの交換やアスペクト比の変更(4:3→16:9)など、スクリーンの入替えもご相談ください。



変更前 アスペクト比 4:3



変更後 アスペクト比 16:9

(写真協力:日本工業大学駒場高等学校様)

名入れオプション



卒業記念の贈呈品として、スクリーンの名入れに対応しております。
ICT機器の活用も盛んとなり児童生徒たちだけでプロジェクターやスクリーンを活用されることも多いと思います。贈呈品に、みんなで使えて喜ばれるスクリーンはいかがでしょう。

沖縄県黒板販売シェアNO.1ブランド

OSBEE

Business Establishment & Education

子供たちの元気を支えて10年以上、
安心、安全を第一にオーエスビーブランドを
提供しています。

使いやすさとバリエーションを追求し、未永くご愛用頂ける製品の提供を合言葉に、
開発、設計、製造、販売、施工、メンテナンスに取り組んでいます。

ポイント1
実績とノウハウ

沖縄県内では黒板の販売シェアNO.1。その実績に裏打ちされた黒板をはじめとする教育関連製品、設備及び設置に関するノウハウがあります。

ポイント2
自社製造

沖縄県と兵庫県の製造拠点から日本全国に向けて製品をお届けしています。自社工場のためお客様のご要望に迅速に対応が可能です。

ポイント6
安心、安全

教育現場で使用するものだから、安心、安全にこだわり、子供達の健康にやさしいものづくりを徹底しています。

ポイント3
カスタマイズ

黒板のサイズを変更したいなどのカスタマイズや修理のために部品が欲しいなど、製品に関するご希望をお聞かせください。

OSBEE
オーエスビーブランドの
強み

ポイント5
部材、材料提供

適応する部品は小口数の限定無しでお届けいたします。設置済みの黒板で部品が壊れた場合や保守、メンテナンスで部品が必要となった場合など、お気軽にお問い合わせください。

ポイント4
半製品提供

自社工場内で加工、組み立てを行い完成品として出荷しています。お客様のご要望に応じて、完成品以外にも、半製品の状態での出荷も承っております。

平面黒板/平面ホワイトボード

BF-F

5年保証 ※板面以外は1年保証です。

普通教室 音楽室 理科室 家庭科室 図工美術室 視聴覚室 OA教室 大型教室 図書館 体育館 職員室 会議室



シンプルでベーシックなフラットタイプ



- 場所を選ばないシンプルなデザインのベーシックなモデル。
- 板面は「ホーロー」と「スチール」タイプ、表面加工は「無地」と「暗線」、「行事」タイプをご用意。
- パソコン教室など、機械類が設置される教室には、チョーク粉の飛散がないホワイトボードがお勧め。

製品ラインアップ

サイズ 横W×縦H (mm)	平面黒板				平面ホワイトボード	
	ホーロー		スチール		ホーロー	
	無地	暗線	無地	暗線	無地	暗線
900×900	BF0909FNA-FC11B	BF0909FDA-FC11B	BF0909FNA-PS11B	BF0909FDA-PS11B	BF0909FNA-FC11W	BF0909FDA-FC11W
1200×900	BF1209FNA-FC11B	BF1209FDA-FC11B	BF1209FNA-PS11B	BF1209FDA-PS11B	BF1209FNA-FC11W	BF1209FDA-FC11W
1200×1200	BF1212FNA-FC11B	BF1212FDA-FC11B	BF1212FNA-PS11B	BF1212FDA-PS11B	BF1212FNA-FC11W	BF1212FDA-FC11W
1800×900	BF1809FNA-FC11B	BF1809FDA-FC11B	BF1809FNA-PS11B	BF1809FDA-PS11B	BF1809FNA-FC11W	BF1809FDA-FC11W
1800×1200	BF1812FNA-FC11B	BF1812FDA-FC11B	BF1812FNA-PS11B	BF1812FDA-PS11B	BF1812FNA-FC11W	BF1812FDA-FC11W
2400×900	BF2409FNA-FC11B	BF2409FDA-FC11B	BF2409FNA-PS11B	BF2409FDA-PS11B	BF2409FNA-FC11W	BF2409FDA-FC11W
2400×1200	BF2412FNA-FC11B	BF2412FDA-FC11B	BF2412FNA-PS11B	BF2412FDA-PS11B	BF2412FNA-FC11W	BF2412FDA-FC11W
2700×900	BF2709FNA-FC11B	BF2709FDA-FC11B	BF2709FNA-PS11B	BF2709FDA-PS11B	BF2709FNA-FC11W	BF2709FDA-FC11W
2700×1200	BF2712FNA-FC11B	BF2712FDA-FC11B	BF2712FNA-PS11B	BF2712FDA-PS11B	BF2712FNA-FC11W	BF2712FDA-FC11W
3600×900	BF3609FNA-FC11B	BF3609FDA-FC11B	BF3609FNA-PS11B	BF3609FDA-PS11B	BF3609FNA-FC11W	BF3609FDA-FC11W
3600×1200	BF3612FNA-FC11B	BF3612FDA-FC11B	BF3612FNA-PS11B	BF3612FDA-PS11B	BF3612FNA-FC11W	BF3612FDA-FC11W
4500×1200	BF4512FNA-FC11B	BF4512FDA-FC11B	BF4512FNA-PS11B	BF4512FDA-PS11B	BF4512FNA-FC11W	BF4512FDA-FC11W
5400×1200	BF5412FNA-FC11B	BF5412FDA-FC11B	BF5412FNA-PS11B	BF5412FDA-PS11B	BF5412FNA-FC11W	BF5412FDA-FC11W

※掲載型式以外のタイプの黒板・ホワイトボードもございます。お問い合わせください。

曲面黒板/曲面ホワイトボード

BF-C

5年保証 ※板面以外は1年保証です。

普通教室 音楽室 理科室 家庭科室 大型教室



光を抑え、どこからでも見えやすい曲面タイプ。



- 板面の左右を緩やかな曲面にすることで、光の反射を抑え、見づらさを解消。教室両端の席から見ても板面の反射を抑え、見えやすい設計。
- 板面は「ホーロー」と「スチール」タイプ、表面加工は「無地」と「暗線」タイプをご用意。
- 普通教室や横への広がり大きな大型教室にも最適。

製品ラインアップ

サイズ 横W×縦H (mm)	平面黒板				平面ホワイトボード	
	ホーロー		スチール		ホーロー	
	無地	暗線	無地	暗線	無地	暗線
2700×1200	BF2712CNA-FC11B	BF2712CDA-FC11B	BF2712CNA-PS11B	BF2712CDA-PS11B	BF2712CNA-FC11W	BF2712CDA-FC11W
3600×1200	BF3612CNA-FC11B	BF3612CDA-FC11B	BF3612CNA-PS11B	BF3612CDA-PS11B	BF3612CNA-FC11W	BF3612CDA-FC11W
4500×1200	BF4512CNA-FC11B	BF4512CDA-FC11B	BF4512CNA-PS11B	BF4512CDA-PS11B	BF4512CNA-FC11W	BF4512CDA-FC11W
5400×1200	BF5412CNA-FC11B	BF5412CDA-FC11B	BF5412CNA-PS11B	BF5412CDA-PS11B	BF5412CNA-FC11W	BF5412CDA-FC11W

価格はすべてオープンです。

スライダー黒板/スライダーホワイトボード

BU / BE

5年保証 ※板面以外は1年保証です。

普通教室 音楽室 理科室 家庭科室 OA教室



BU

BE



黒板の高さを自由に変更できる!

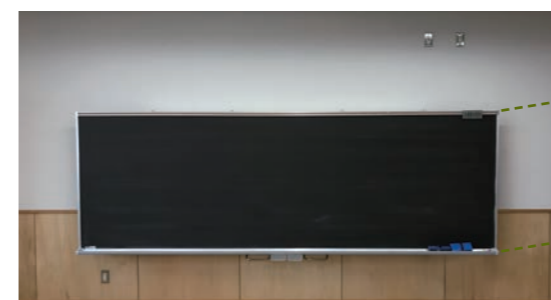

低い位置にセットした場合



高い位置にセットした場合

600mm昇降

電動、手動でボードを任意の高さにすることができます。

板書の時は書きやすい高さに、生徒が見る時は生徒の学年に応じた見えやすい高さにと、ボードの高さ変更が自由自在に可能なスライダー黒板です。低学年の教室ではボードを低くする必要がありますが、ワンタッチでスライドできますので小学校に最適です。

- ボードの昇降方法は手動、電動の2タイプをご用意。
- アップダウンの幅は上下に約600mmの範囲で可能。
- 平面、曲面のどちらにも対応。

活用のポイント



黒板の背面に昇降装置があります。



普通教室のスライダー黒板(曲面)

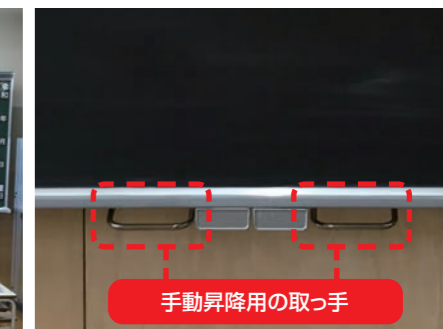

スライダー黒板の昇降用取っ手。上下昇降はソフトタッチでOK!

製品ラインアップ

サイズ 横W×縦H (mm)	スライダー曲面黒板				スライダー曲面ホワイトボード	
	ホーロー		スチール		ホーロー	
	無地	暗線	無地	暗線	無地	
3600×1200	BU3612CNA-FC11B	BU3612CDA-FC11B	BU3612CNA-PS11B	BU3612CDA-PS11B	BU3612CNA-FC11W	
4500×1200	BU4512CNA-FC11B	BU4512CDA-FC11B	BU4512CNA-PS11B	BU4512CDA-PS11B	BU4512CNA-FC11W	

サイズ 横W×縦H (mm)	電動スライダー曲面黒板		電動スライダー曲面ホワイトボード	
	ホーロー		ホーロー	
	無地		無地	
3600×1200	BE3612CNA-FC11B	BE3612CNA-FC11W		

※掲載型式以外のタイプの黒板・ホワイトボードもございます。お問い合わせください。

価格はすべてオープンです。

スライダー黒板/ホワイトボード

平面・曲面黒板/ホワイトボード



- 普通教室
- 音楽室
- 理科室
- 家庭科室
- 図工美術室
- 大型教室



書いた内容を高い位置に移動できる

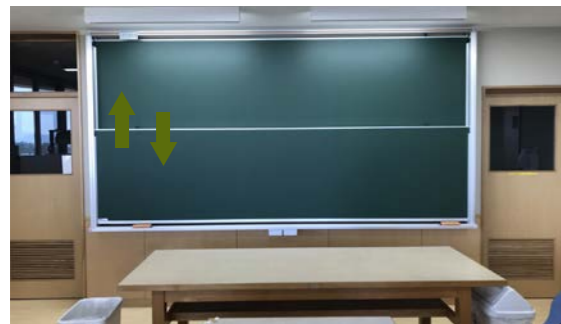

上下にボードを移動させることで、板面全体を使用して板書ができます。



上下にセパレートしたボードがスムーズに移動します。

上下にスムーズに動く2枚の黑板で後ろの席からの視認性も抜群!

板書の際は板面を書きやすい高さに、書いた内容を高い位置に移動することで、後ろの席の生徒も見やすくなる、ボードが上下に移動する黑板です。音楽室や理科室、図工室、美術室など様々な用途で活用されています。

- 任意の高さで上下の黑板の位置を設定可能。
- 軽いタッチでスムーズに上下できるように設計。
- 黑板、ホワイトボードから選択可能。

■活用のポイント



左右をセパレートさせて二連式の上下黑板のタイプも製作可能です。理科室の上下黑板。

音楽室の上下ホワイトボード。

■製品ラインアップ

サイズ 横W×縦H (mm)	上下黑板				上下ホワイトボード	
	ホーロー		スチール		ホーロー	
	無地	暗線	無地	暗線	無地	暗線
2700×1800	BB2718FOA-FC11B	BB2718F4A-FC11B	BB2718FOA-PS11B	BB2718F4A-PS11B	BB2718FOA-FC11W	BB2718F4A-FC11W
3600×1800	BB3618FOA-FC11B	BB3618F4A-FC11B	BB3618FOA-PS11B	BB3618F4A-PS11B	BB3618FOA-FC11W	BB3618F4A-FC11W
4500×1800	BB4518FOA-FC11B	BB4518F4A-FC11B	BB4518FOA-PS11B	BB4518F4A-PS11B	BB4518FOA-FC11W	BB4518F4A-FC11W

※掲載型式以外のタイプの黑板・ホワイトボードもございます。お問い合わせください。

価格はすべてオープンです。



- 音楽室
- 理科室
- 視聴覚室

固定黑板に扉状の引分黑板を組み合わせ



固定黑板と左右に動く黑板をセット

前面のボードは左右にスライドできる引分タイプの黑板です。五線入り黑板を組み合わせた音楽室や映写スクリーンとの組み合わせなど、多用途にお使いいただけます。

- 軽いタッチでボードがスムーズに移動。
- 黑板、ホワイトボードから選択可能。
- 目的や用途に応じて、黑板やホワイトボードと映写用スクリーンなど組み合わせが可能。

■活用のポイント



中央部を閉じた状態。中央部のボードは左右に開くことができます。

視聴覚室の引分ホワイトボード。

1枚の板面に比べ1.5倍板書スペースがあり、効率的に使用できます。

■製品ラインアップ

サイズ 横W×縦H (mm)	引分黑板		引分ホワイトボード	
	ホーロー		ホーロー	
	無地	中央五線入り	無地	中央五線入り
3600×1200	B03612FAA-FC11B	B03612FEA-FC11B	B03612FAA-FC11W	B03612FEA-FC11W

※掲載型式以外のタイプの黑板・ホワイトボードもございます。お問い合わせください。

価格はすべてオープンです。



スケジュール共有が一目瞭然!

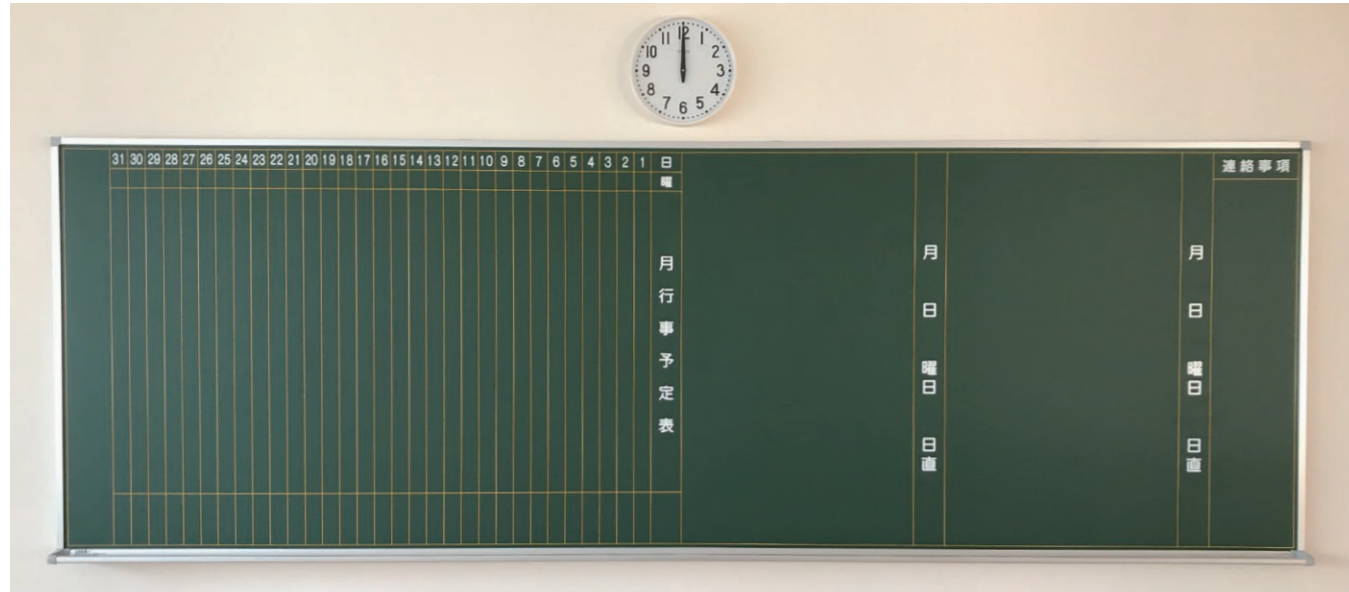

- 予定表の項目はご要望に応じてオリジナルで製作可能。
- 黒板、ホワイトボードから選択可能。
- ボードのタイプは「平面」「上下」タイプをご用意。

■活用のポイント



教室の後ろ側の壁に設置した行事用黒板。時間割りの内容が分かる仕様。



生徒会室の行事用ホワイトボード。



職員室に設置した行事用ホワイトボード。

■製品ラインアップ

サイズ 横W×縦H (mm)	行事用平面黒板	行事用平面ホワイトボード
	ホーロー 行事	ホーロー 行事
1200×900	BF1209FPA-FC11B	BF1209FPA-FC11W
1200×1200	BF1212FPA-FC11B	BF1212FPA-FC11W
1800×900	BF1809FPA-FC11B	BF1809FPA-FC11W
1800×1200	BF1812FPA-FC11B	BF1812FPA-FC11W
2700×900	BF2709FPA-FC11B	BF2709FPA-FC11W
2700×1200	BF2712FPA-FC11B	BF2712FPA-FC11W
3600×900	BF3609FPA-FC11B	BF3609FPA-FC11W
3600×1200	BF3612FPA-FC11B	BF3612FPA-FC11W

サイズ 横W×縦H (mm)	行事用上下黒板	行事用上下ホワイトボード
	ホーロー 行事	ホーロー 行事
2700×1800	BB2718F7A-FC11B	BB2718F7A-FC11W
3600×1800	BB3618F7A-FC11B	BB3618F7A-FC11W



コミュニケーションアイテムに最適



素材について

- 表面素材はピンタイプ、ピン・マグネットタイプ、コルクタイプをご用意。
- 表面は特殊フィルム加工仕上げのため、耐水性に優れ、防炎加工。
- 設置場所により屋内用、屋外用をご用意。

ピンタイプ

ピンタイプは、画びょうや粘着テープでの掲示ができます。発泡PVCを使用しているため、復元力に優れ画びょう使用時のピンホール跡が目立ちません。また、耐久性にも優れており、水拭きも可能で屋外にも使用できます。

ピン・マグネットタイプ

ピン・マグネットタイプは、画びょう・粘着テープに加え、マグネットを使用した掲示も可能です。画びょうの使用を極力控えたい場所などに最適です。また、下地にコルクを入れる事で画びょうが、よりスムーズに入ります。(マグネット+コルク 3mmなど)



黒板の横のスペースなどに掲示板を設置した例。空きスペースを有効活用。

■製品ラインアップ

サイズ 横W×縦H (mm)	掲示板						木枠掲示板	
	ピンタイプ*			ピン・マグネットタイプ*			コルクタイプ	
	クロス	クロス+コルク3mm	クロス+コルク5mm	マグネット	マグネット+コルク3mm	マグネット+コルク5mm	コルク3mm	コルク3mm
900×900	NF0909FNA-WP11H	NF0909FNA-WP21H	NF0909FNA-WP31H	NF0909FNA-MP11H	NF0909FNA-MP21H	NF0909FNA-MP31H	NF0909FNA-CP11V	NF0909FNA-CP11V
1200×900	NF1209FNA-WP11H	NF1209FNA-WP21H	NF1209FNA-WP31H	NF1209FNA-MP11H	NF1209FNA-MP21H	NF1209FNA-MP31H	NF1209FNA-CP11V	NF1209FNA-CP11V
1200×1200	NF1212FNA-WP11H	NF1212FNA-WP21H	NF1212FNA-WP31H	NF1212FNA-MP11H	NF1212FNA-MP21H	NF1212FNA-MP31H	NF1212FNA-CP11V	NF1212FNA-CP11V
1800×900	NF1809FNA-WP11H	NF1809FNA-WP21H	NF1809FNA-WP31H	NF1809FNA-MP11H	NF1809FNA-MP21H	NF1809FNA-MP31H	NF1809FNA-CP11V	NF1809FNA-CP11V
1800×1200	NF1812FNA-WP11H	NF1812FNA-WP21H	NF1812FNA-WP31H	NF1812FNA-MP11H	NF1812FNA-MP21H	NF1812FNA-MP31H	NF1812FNA-CP11V	NF1812FNA-CP11V
2400×900	NF2409FNA-WP11H	NF2409FNA-WP21H	NF2409FNA-WP31H	NF2409FNA-MP11H	NF2409FNA-MP21H	NF2409FNA-MP31H	NF2409FNA-CP11V	NF2409FNA-CP11V
2400×1200	NF2412FNA-WP11H	NF2412FNA-WP21H	NF2412FNA-WP31H	NF2412FNA-MP11H	NF2412FNA-MP21H	NF2412FNA-MP31H	NF2412FNA-CP11V	NF2412FNA-CP11V
2700×900	NF2709FNA-WP11H	NF2709FNA-WP21H	NF2709FNA-WP31H	NF2709FNA-MP11H	NF2709FNA-MP21H	NF2709FNA-MP31H	NF2709FNA-CP11V	NF2709FNA-CP11V
2700×1200	NF2712FNA-WP11H	NF2712FNA-WP21H	NF2712FNA-WP31H	NF2712FNA-MP11H	NF2712FNA-MP21H	NF2712FNA-MP31H	NF2712FNA-CP11V	NF2712FNA-CP11V
3600×900	NF3609FNA-WP11H	NF3609FNA-WP21H	NF3609FNA-WP31H	NF3609FNA-MP11H	NF3609FNA-MP21H	NF3609FNA-MP31H	NF3609FNA-CP11V	NF3609FNA-CP11V
3600×1200	NF3612FNA-WP11H	NF3612FNA-WP21H	NF3612FNA-WP31H	NF3612FNA-MP11H	NF3612FNA-MP21H	NF3612FNA-MP31H	NF3612FNA-CP11V	NF3612FNA-CP11V
4500×1200	NF4512FNA-WP11H	NF4512FNA-WP21H	NF4512FNA-WP31H	NF4512FNA-MP11H	NF4512FNA-MP21H	NF4512FNA-MP31H	NF4512FNA-CP11V	NF4512FNA-CP11V
5400×1200	NF5412FNA-WP11H	NF5412FNA-WP21H	NF5412FNA-WP31H	NF5412FNA-MP11H	NF5412FNA-MP21H	NF5412FNA-MP31H	NF5412FNA-CP11V	NF5412FNA-CP11V

*ピンタイプ、ピン・マグネットタイプの型式は、表面色はアイボリーで表記しています。表面色は様々な種類がございます。お問い合わせください。

薄型ホワイトボード

TF / TS

5年保証
※板面以外は1年保証です。

体育館 職員室 会議室

会議やミーティングで重宝する薄型ホワイトボード。

壁付けなどで使用する脚無しタイプと自立して使用できる脚付きタイプの2種類をラインナップ。

(各製品マーカー、イレーザ、カラーマグネット(3個)付き)

ホワイトボード無地(TF)



シンプルなタイプの無地ホワイトボード

●壁掛けに便利なスライド式吊下げ金具付き。

サイズ 横W×縦H(mm)	ホワイトボード無地
1200×900	TF1209FNA-FC11W
1800×900	TF1809FNA-FC11W

両面回転脚付ホワイトボード(TS)



ボード両面に書くことができる、ボード回転式脚付ホワイトボード

- 自立型スタンド付きで設置場所を選ばない。
- 両面タイプで、ボード面を裏返して使うことが可能。
- ボードが回転しないようにロック機構を装着。

サイズ 横W×縦H(mm)	両面回転脚付ホワイトボード
1200×900	TS1209BNA-FC11W
1800×900	TS1809BNA-FC11W

片面固定脚付ホワイトボード(TS)



脚付きの片面ホワイトボード

- 自立型スタンド付きで設置場所を選ばない。
- 固定片面タイプ。

サイズ 横W×縦H(mm)	片面固定脚付ホワイトボード
1200×900	TS1209MNA-FC11W
1800×900	TS1809MNA-FC11W

壁面ボード

壁面ボード

オープンスペース 体育館 オフィス 公共施設

壁が丸ごと黒板やホワイトボードに変身!新たなアイデアが生まれる!

壁面を有効活用できる壁面ボードです。学校、オフィス、公共施設など、様々な場所でご利用いただけます。

壁面黒板

迎えに来た保護者向けの案内やお知らせなどに利用。

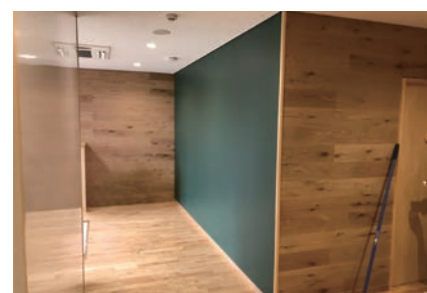
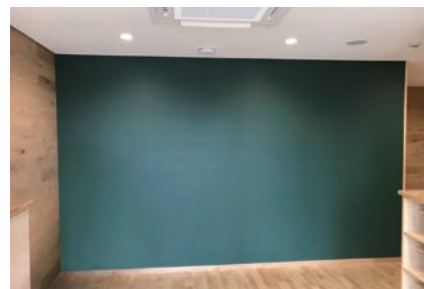

保育園のエンタランスに壁面黒板を設置した例です。

壁面ホワイトボード

体育館の壁面にホワイトボードを設置し、部活のミーティングなどに活用。

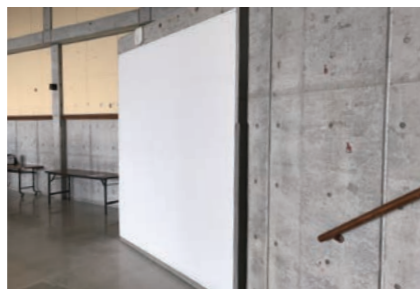

体育館の壁面にホワイトボードを設置した例です。

家具の扉をホワイトボード化

収納家具の扉をホワイトボード化し、スペースを有効活用。



保健室の収納家具をホワイトボード化した例です。

価格はすべてオープンです。

電動ボード昇降装置

EEU-3612B1

受注生産



板書が圧倒的に楽になる。曲面黒板・平面黒板・ホワイトボード用電動昇降装置。



左:EEU-3612B1本体(黒板取付前)
上:曲面黒板取付時

平面・曲面黒板、ホワイトボードに適合。装置本体が見えないので違和感も全くなし。

- 押し切りリモコンで事故防止。手を離れた瞬間に駆動がストップ。
- 高低差600mmで児童も車椅子の方も楽々板書。
- いたずら防止に対応した、昇降機本体が隠れる設計。

主な仕様

型式	主材質	外形寸法 W×D×H(mm)	ストローク (mm)	製品質量 (kg)	取付黒板寸法 W×H(mm)	搭載質量 (kg)	定格電圧 (V)	定格電流 (50/60Hz)	連続運転 可能時間(分)
EEU-3612B1	フレーム:鋼材、 ローラー:アルミ 他	2490×122×635	600	48	3600×1200	70	100	1.8A/1.9A	5

※本製品に、黒板・ホワイトボード等は含まれません。本製品は受注生産となります。本製品の設置・施工につきましては、専門業者様にご依頼ください。詳細はお問い合わせください。
※押し切り:押し切った時に駆動し、手を離れた瞬間に動作を停止する安全な方式です。

■外形寸法図

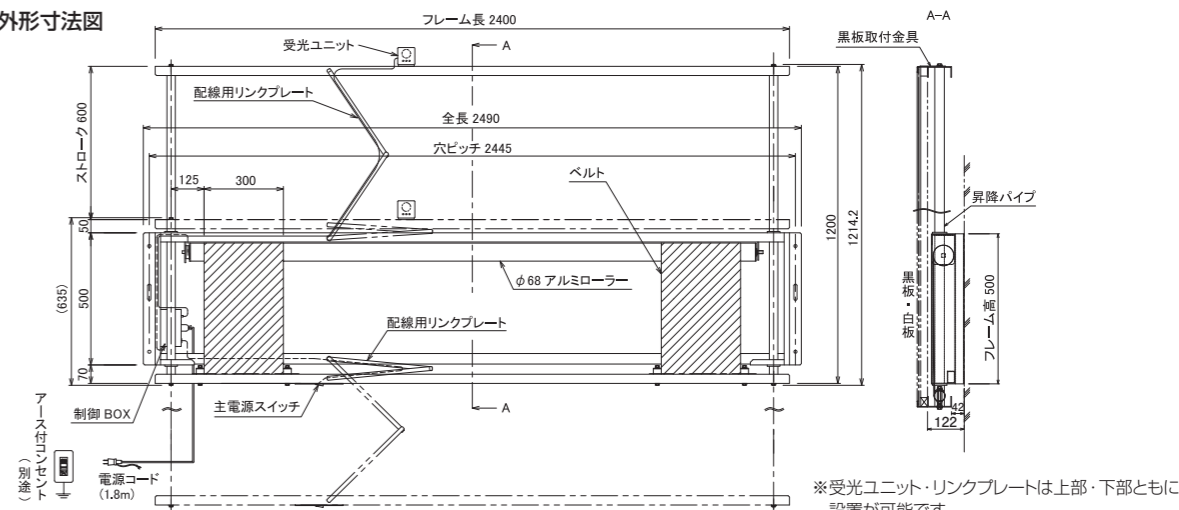

交換収納装置

交換収納装置

受注生産



上下2枚の白板(黒板)を交互に入れ替えたり、片面ずつ収納する事を目的とした装置です。裏にスクリーンを組み込む事も可能です。



価格はすべてオープンです。

電動ボード昇降装置 / 交換収納装置

薄型ホワイトボード / 壁面ボード

音響調整板 / サイン

音楽室 視聴覚室 体育館 多目的ホール 講堂

体育館やホール、音楽室、講堂などの適度な吸音効果を実現

音響調整板



ホールの壁面一面に貼られた音響調整板



設置場所に合わせ吸音効果、木目のカラーが選択可能。

- 設置環境に合わせ木目カラーの選択が可能。
- 安定した吸音性能を発揮。
- 吸音効率は多彩なバリエーションをご用意。



音響調整板 (有孔吸音一体板) 音響調整板の裏面にはグラスウール

多彩なバリエーションで的確に誘導

サイン



保育園の室名札



屋内マップ

コミュニケーションツールとして、シンプルに分かりやすくデザイン性の高いサインをご提案。

- 室名札、ピクト、案内板、銘板など様々なサインを目的に応じてご提案します。
- 用途に応じて使い分けできる屋内用、屋外用をご用意。
- デザイン性にも優れ、シーンイメージが効果的にアップ。

黒板メンテナンス

表面の貼替え修理

書きにくい、消しにくい、そんな古くなった黒板・ホワイトボードは、表面の貼替えがオススメです。リーズナブルに黒板の再生が可能です。

快適な黒板の状態をキープするために、黒板のメンテナンスは5年が目安です。

メンテナンス前 (貼替前)

メンテナンスをすることなく、長い期間使用された黒板は汚れが落ちにくく、文字が読みにくくなります。

こんな現象がありませんか？

- ×チョークが滑って書きにくい。
- ×きれいにチョークが消えない。
- ×黒板がくすんできた。
- ×傷が目立つ。
- ×文字が読みにくい。

メンテナンス後 (貼替後)

貼替えの作業はわずか1時間で完了します。見違えるほどの黒板に早変わり。

メンテナンス後

- チョークが書きやすい。
- きれいにチョークが消える。
- テカリが無くなった。
- 板書が読みやすい。

1時間後

わずか1時間の作業で、ピカピカの黒板にようになります。



10年保証



IT-0906 / 1209 / 1809



使う人に寄り添うカラーボード

「いろいろいた」は、オフィスやスクールで定番の高脚タイプの他、車椅子の方や小さなお子さまにも使いやすい低脚タイプや、省スペースの壁掛けタイプ、お好みのカラーとサイズをご用意。



カラーボード「いろいろいた」外形寸法図

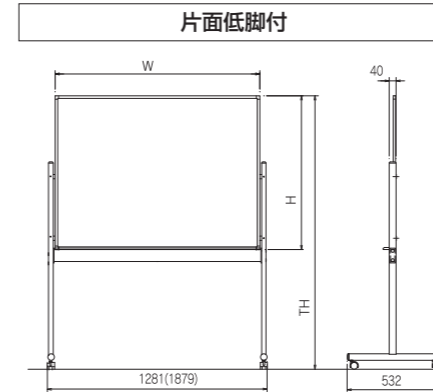
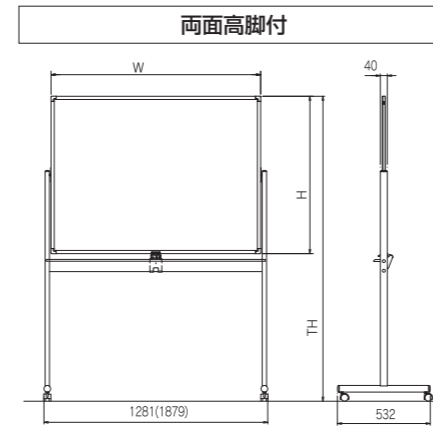

※ () サイズはW1800×H900のサイズとなります。

カラーボード「いろいろいた」

片面 高脚付 / TH:1708mm

型式	サイズ W×H(mm)	色
IT-1209G10	1200×900	●
IT-1809G10	1800×900	●
IT-1809P10	1800×900	●
IT-1209B10	1200×900	●
IT-1809B10	1800×900	●
IT-1209M10	1200×900	●
IT-1809M10	1800×900	●
IT-1209H10	1200×900	○
IT-1809H10	1800×900	○

片面 低脚付 / TH:1598mm

型式	サイズ W×H(mm)	色
IT-1209G30	1200×900	●
IT-1809G30	1800×900	●
IT-1809P30	1800×900	●
IT-1209B30	1200×900	●
IT-1809B30	1800×900	●
IT-1209M30	1200×900	●
IT-1809M30	1800×900	●
IT-1209H30	1200×900	○
IT-1809H30	1800×900	○

両面 高脚付 / TH:1746mm

型式	サイズ W×H(mm)	色(表+裏)
IT-1209G20	1200×900	●+○
IT-1809G20	1800×900	●+○
IT-1809P20	1800×900	●+○
IT-1209B20	1200×900	●+○
IT-1809B20	1800×900	●+○
IT-1209M20	1200×900	●+○
IT-1809M20	1800×900	●+○
IT-1209H20	1200×900	○+○
IT-1809H20	1800×900	○+○

両面 低脚付 / TH:1601mm

型式	サイズ W×H(mm)	色(表+裏)
IT-1209G40	1200×900	●+○
IT-1809G40	1800×900	●+○
IT-1809P40	1800×900	●+○
IT-1209B40	1200×900	●+○
IT-1809B40	1800×900	●+○
IT-1209M40	1200×900	●+○
IT-1809M40	1800×900	●+○
IT-1209H40	1200×900	○+○
IT-1809H40	1800×900	○+○

壁掛け式 片面 任意の高さに取り付け可能

型式	サイズ W×H(mm)	質量(kg)	色
IT-0906WG	900×600	5.2	●
IT-0906WP	900×600	5.2	●
IT-0906WB	900×600	5.2	●
IT-0906WM	900×600	5.2	●

スクリーンボード

IT-60 / 80

カスタムメイドで、両面(いろいろいたとの組み合わせ)が可能です。別途ご相談ください。

約60~80型

10年保証



正確で美しい映像を自在に映せる、書ける

スクリーンメーカーのノウハウを存分に活かした再現力の高い映像。手書きのメッセージも効果的にアピール。



スクリーンボード「まいくいた」外形寸法図

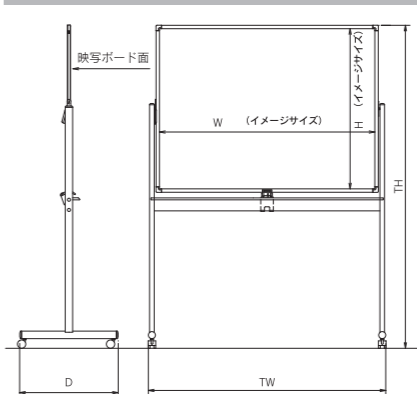

※まいくいたは、オーエスエムの登録商標です。

スクリーンボード「まいくいた」

型式	イメージサイズ W×H(mm)	外形サイズ TW×TH×D (mm)	機能
IT-60VH	1163×864	1281×1743×532	片面・脚付
IT-80VH	1563×1164	1681×2043×532	片面・脚付
IT-80HH	1563×864	1681×1743×532	片面・脚付

「いろいろいた」「まいくいた」付属アクセサリ

- 書きやすく消しやすい専用マーカー 3色(黒・赤・青)3本セット
- 毛足が長くスッキリと消せる専用イレーサー1個
- マグネット2個



【アクセサリは別売りもご用意しております】