

a部拡大
 脱落防止ワイヤー、Rピン差し込み穴
 ※1 固定ボルト脱落防止用

スラブ取付金具・パイプ組合せ寸法表L

取付穴	a	b	c	d
E	938	988	1038	1088
F	963	1013	1063	1113

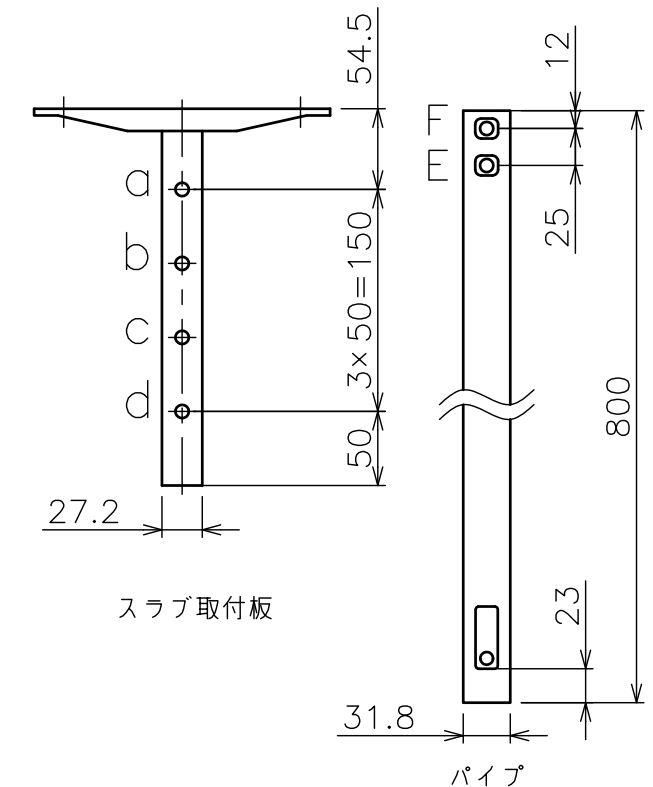
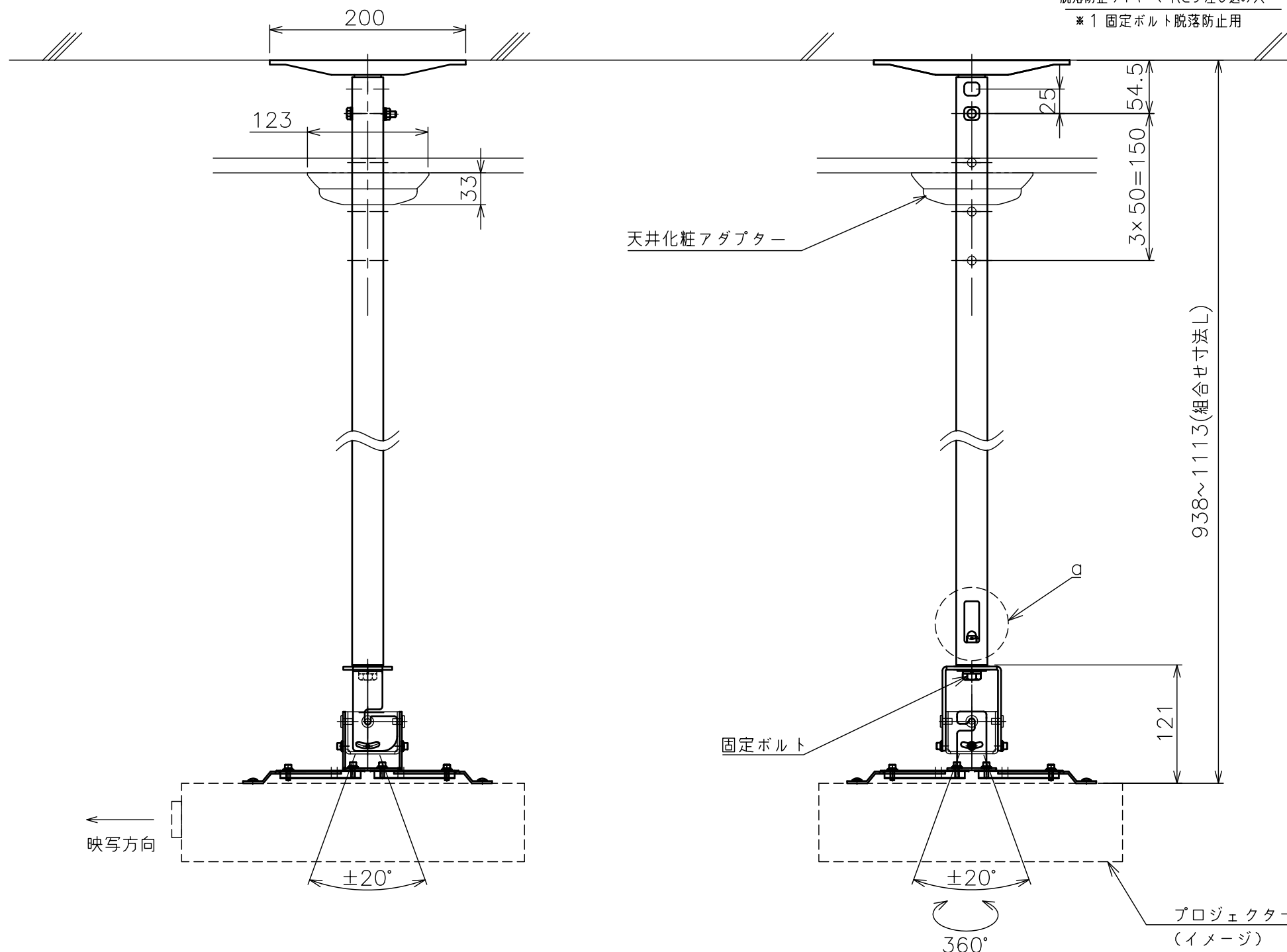

塗 装 色	ブラック (アクリル樹脂塗装)
主 要 材 質	SPHC,STKM,SS400,PP樹脂
質 量	約3.9kg
搭 載 質 量	10kg
回 転 角 度 調 整	360°
傾 斜 角 度 調 整	$\pm 20^\circ$
左 右 角 度 調 整	$\pm 20^\circ$
高 さ 調 整	938~1113 (25mm単位)
付 属 品	スラブ取付板:1 パイプ:1 プロジェクター取付ねじセット:1式 製品組立用ねじセット:1式 天井化粧アダプター:1 脱落防止ワイヤー:1 組立設置説明書:1
備 考	RoHS対応品

※1 注文時の搭載機種に合わせて付属します。