

## 取扱説明書

### お客様へ

このたびは、当社製品をお買い上げいただきまして誠にありがとうございます。

### S-R2/壁埋込スイッチ（モジュラー用）

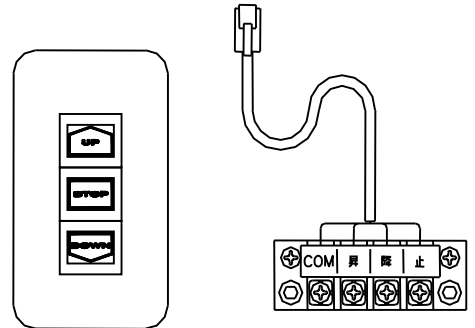

保証書添付

### もくじ

安全上のご注意	2~3
付属品の確認	4
取扱上のご注意	4
設置方法	5
標準結線図	5
スクリーンの利用方法	6
映写位置の変更	6~7
FAQ（よくある質問）	7~8
保証書	8

- この説明書をよくお読みのうえ、正しくお使いください。ご使用後は大切に保管し、必要なときにお読みください。

## 安全上のご注意

### 安全のために、必ずお守りください。

本説明書ではお使いになる人や他の人への危害、財産への損害を未然に防止するために、必ずお守りいただくことを次のように説明しています。

- 表示内容を見逃して誤った取り扱いをしたときに生じる危害や損害の程度を次の表示で区分し、説明しています。



### 警告

この表示の欄は、死亡または重傷などを負う可能性が想定される内容を示しています。



### 注意

この表示の欄は、傷害を負う可能性または物的損害のみが発生する可能性が想定される内容を示しています。

- お守りいただく内容の種類を、次の絵表示で区分し、説明しています。（下記は絵表示の一例です。）



このような絵表示は、してはいけない「禁止」内容を示しています。



このような絵表示は、必ず実行していただく「強制」内容を示しています。

## 警告



分解禁止

### 分解や修理・改造をしない

火災・感電の原因になります。 ● 修理は、取扱店または当社までご相談ください。



### 熱源を近づけない

焼損や火災の原因となり大変危険です。

## 注意



### 中継ボックスのケーブルを破損するようなことはしない

（傷つけたり、高温部に近づけたり、無理に曲げたり、ねじったり、引っ張ったり、重い物を載せたり、束ねたりしない）  
故障の原因になります。



### ぬれた手で、中継ボックスのプラグを抜き差ししない

故障の原因になります。



### ぬれた手で、操作しない

故障の原因になります。

## 注意



**中継ボックスのプラグは根元まで確実に差し込む**  
故障の原因になります。



**発煙・発熱・異臭・異音などの異常が発生した場合は中継ボックスのプラグを抜く**  
故障の原因になります。



**スクリーン本体との接続は、電源を切ってからおこなう**  
故障の恐れがあります。



**配線の末端は、圧着端子を用いてしっかりと固定する**  
正常に作動しない恐れがあります。



**埋込みスイッチ側は、芯線が露出しないよう処理する**  
故障の恐れがあります。

■ 取り扱い上の不備、または天災等による事故・損傷について当社は責任を負いません。

## 付属品の確認

※付属品がそろっているかをご確認ください。

万一、足りない場合、または購入したものと異なる場合は、取扱店またはテクニカルサポートセンターまでご連絡ください。

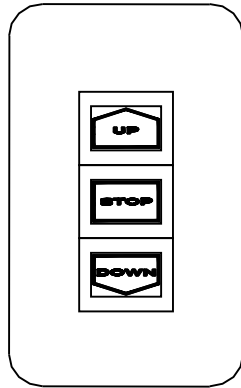

壁埋込スイッチ ×1

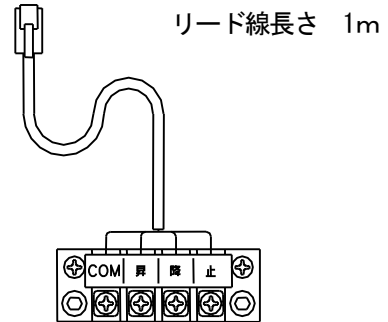

中継ボックス ×1

※仕様およびデザインは、改良のため予告なく変更することがあります。

## 取扱上のご注意

- この製品のご使用にあたり、次の点にご注意の上、ていねいにお取り扱いください。
  - 防水構造ではありませんので、雨や水に濡らさないようご注意ください。
  - 壁埋込スイッチが汚れた時は、柔らかい布でから拭きしてください。
  - シンナー、ベンジン等の化学薬品は使用しないでください。

## 設置方法



### 注意

スクリーン本体との接続は、電源を切ってからおこなってください。  
製品の故障の恐れがあります。

中継ボックスのプラグは必ず根元まで差し込んでください。差し込みが不完全ですと、故障の原因になります。

1. 中継ボックスのモジュラープラグを、モジュラータイプの操作スイッチ部に差し込みます。

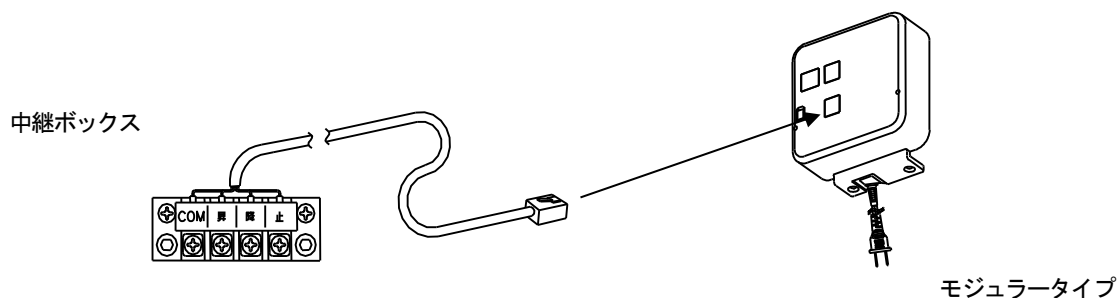

2. 中継ボックスと埋込みスイッチ間を、下記標準結線図をもとに接続します。

※埋込みスイッチから中継ボックス間の接続線は、ご用意をお願いします。

(推奨電線)  $0.75\text{mm}^2 \times 4\text{C} \times 1$

## 標準結線図

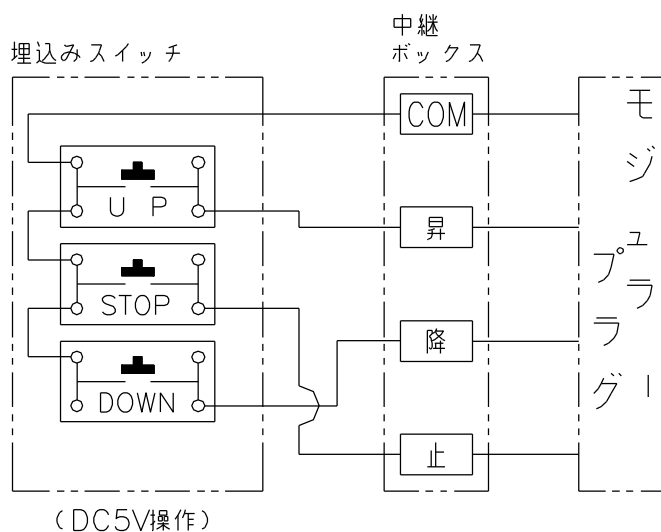

## スクリーンの利用方法

### ■ スクリーンを上げるとき

埋込みスイッチの〔UP■〕ボタンを押してください。  
スクリーンが収納されて、自動的に止まります。

### ■ スクリーンの動作を途中で止めるとき

埋込みスイッチの〔STOP■〕ボタンを押してください。  
ボタンを押した位置で止まります。

### ■ スクリーンを下げるとき

埋込みスイッチの〔DOWN■〕ボタンを押してください。  
スクリーンが所定の位置まで下降し、自動的に止まります。

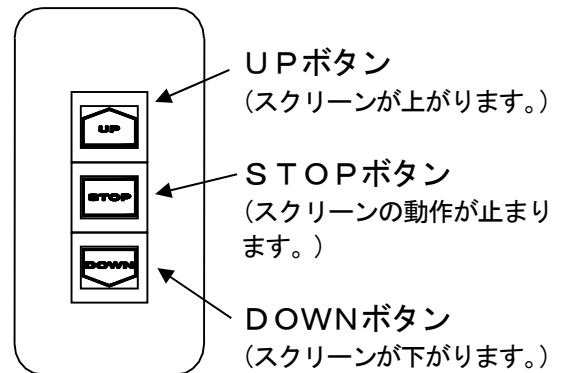

## 注意

スクリーンを長期間使用しないときは、電源ケーブルのプラグをコンセントから抜いておいてください。漏電により火災の原因となることがあります。

## 映写位置の変更

- 現在の設定位置をお好みに合わせて変更することができます。

### <操作上の注意>

想定外の動きや位置で停止してしまった場合、スクリーン生地を一度ケースに収納してください。スクリーン生地収納状態で約2秒放置すると原点位置がリセットされますので、操作手順を確認し再度操作を行ってください。

### ● 映写位置を高くする場合

#### ① 希望の映写位置で止める。

〔UP■〕・〔DOWN■〕ボタンで調整し、希望の映写位置で〔STOP■〕ボタンを押してスクリーンを停止させてください。

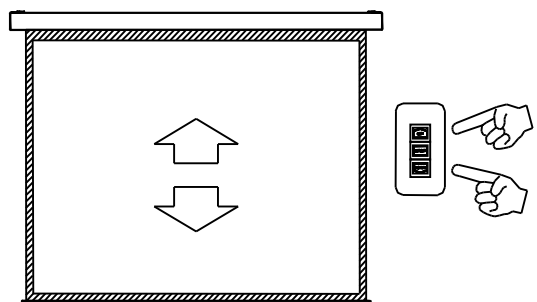

#### ② 映写位置を記憶させる。

- 希望の位置で止めたら〔STOP■〕ボタンを長押し(約5~6秒間)し、その後2秒以内に〔DOWN■〕ボタンを押してください。
- 〔DOWN■〕ボタンを離すと、スクリーン生地は10cm程度上昇し、その後設定位置で停止します。

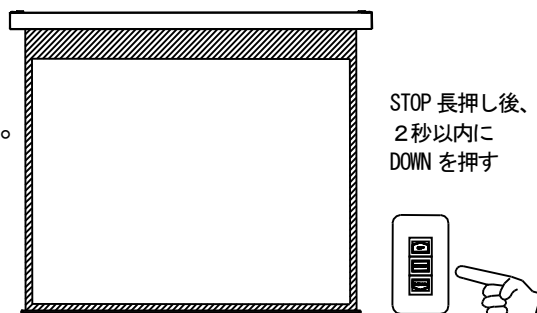

## ● 映写位置を低くする場合

### ① スクリーンを下ろす。

〔DOWN■〕ボタンを長押し(約5～6秒間)離すと設定位置よりスクリーンが下り始めますので、〔STOP■〕ボタンを押し停止させます。

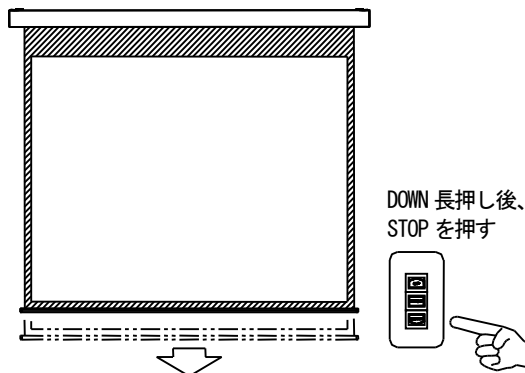

### ② 希望の映写位置で止める。

〔UP■〕・〔DOWN■〕ボタンで調整し、希望の映写位置で〔STOP■〕ボタンを押しスクリーンを停止させてください。

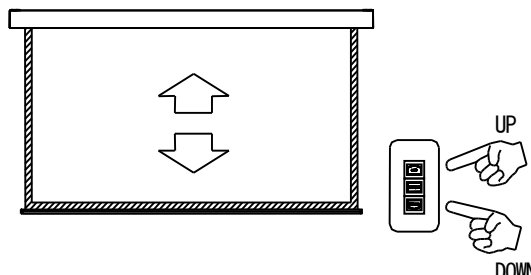

### ③ 映写位置を記憶させる。

1. 希望の位置で止めたら〔STOP■〕ボタンを長押し(約5～6秒間)し、その後2秒以内に〔DOWN■〕ボタンを押してください。

2. 〔DOWN■〕ボタンを離すと、スクリーン生地は10cm程度上昇し、その後設定位置で停止します。

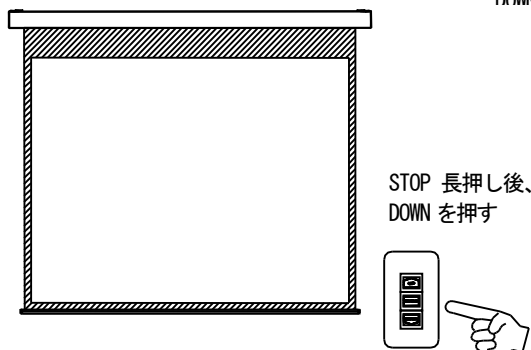

※注 〔DOWN■〕ボタンを長押し、放置すると、工場で設定した位置まで自動的に下がり、止まります。  
スクリーンは、これより下に下げることができません。

## FAQ (よくある質問)

異常が生じたときは修理を依頼する前に次の点検をしてください。点検前に必ず電源プラグを抜いてください。下記の項目にしたがって点検されてもなお異常がある場合は、取扱店またはテクニカルサポートセンターまでお問い合わせください。

症状	チェック	処置
スクリーンが動作しない	電源プラグがコンセントにしっかり差し込まれていますか？	AC100V のコンセントに電源プラグを差し込んでください。
	埋込みスイッチと中継ボックス間の配線接続は、標準結線図通りですか？	標準結線図通りの配線接続にしてください。

スクリーンが 動作しない	モーターの加熱防止装置が働いて停止していませんか？	モーターの冷却のためしばらく放置してから操作してください。(10~20分) 復帰後、停止位置ずれの可能性があるので、〔UP〕操作で収納位置へもどしてください。
	動作中に停電していませんか？	昇降動作中に停電すると、復帰後〔UP〕〔DOWN〕どちらの操作でも、一度収納位置までもどります。
下限リミット調整ができない	リミット調整時に手順通り作業を行っていますか？	スクリーンを収納してください。1秒以上収納状態を保てば正常動作に戻ります。

## 保証書

### 品名 壁埋込スイッチ（モジュラー用）

ご購入  
年月日

取扱店  
住所/TEL

保証期間

ご購入の日より

本体

1 年

1. 保障期間内であっても次の場合は有償修理となります。

- (1) この保証書のご提示がない場合。
- (2) 保証書に、ご購入の年月日、お客様名、お取扱店名の記入がない場合、および保証書の字句を書き換えられた場合。
- (3) ご使用上の誤り、または不当な修理や改造による故障および損傷。
- (4) お買い上げ後の移動、輸送、落下等による故障および損傷。
- (5) 火災や天災等による故障および損傷。

(6) 消耗品および付属品の交換の場合。

(7) スクリーン表面の汚れ・損傷に関する修理。

2. その他弊社が有償修理と判断した場合、実費を申し受けます。

- 本書にお買い上げ年月日、お客様名、お買い上げ取扱店名が記入されているかお確かめください。万一記入が無い場合は直ちにお買い上げ取扱店にお申し出ください。

※ この保証書は日本国内においてのみ有効です。

Effective only Japan

この保証書は本書に明示した期間、条件のもとにおいて無償修理をお約束するものです。

したがって、この保証書によってお客様の法律上の権利を制限するものではありませんので保証期間経過後の修理などについてご不明の場合は、取扱店またはテクニカルサポートセンターにお問い合わせください。

## 製造販売元 株式会社オーエスエム

連絡先: 株式会社オーエス テクニカルサポートセンター

〒557-0063 大阪市西成区南津守 6-5-53

TEL: 0120-465-040 FAX: 0120-380-496

(受付時間: 平日 9:00~17:50 ※土日祝祭日を除く)

E-mail: info@os-worldwide.com